



FRONT ELEVATION

GL

PL



 আনন্দের আনন্দের আনন্দের
 উপ-সহকারী প্রকৌশলী
 অফিস নং-২ প্রকল্প
 প্রকল্পের কার্যালয়

 ০১/০১/২০১৮
 প্রকল্পের কার্যালয়

 শ্রীঃ আনন্দের আনন্দের
 উপ-সহকারী প্রকৌশলী
 অফিস নং-২ প্রকল্প
 প্রকল্পের কার্যালয়

 শ্রীঃ আনন্দের আনন্দের
 উপ-সহকারী প্রকৌশলী
 অফিস নং-২ প্রকল্প
 প্রকল্পের কার্যালয়

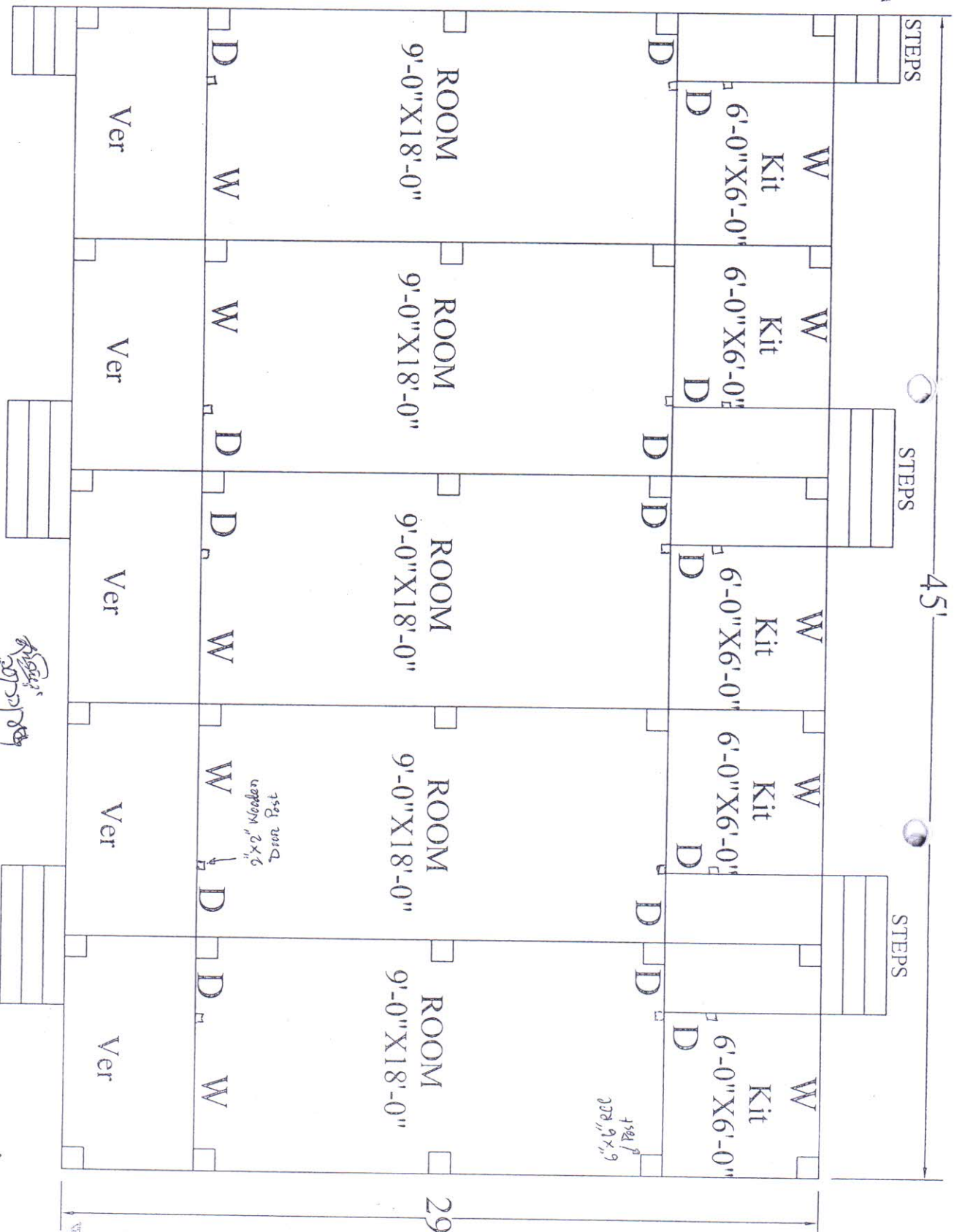
 আনন্দের আনন্দের আনন্দের
 উপ-সহকারী প্রকৌশলী
 অফিস নং-২ প্রকল্প
 প্রকল্পের কার্যালয়



STEPS 45' STEPS STEPS

ROOM 9'-0"X18'-0"

Ver Ver Ver Ver Ver

1st floor
 29' 6"

আসন্ন প্রকল্পের আওতাধীন
 আশ্রয়ন-২ প্রকল্প
 আশ্রয়ন-২ প্রকল্প
 সরকারী কার্যালয়, ঢাকা।

PLAN OF 5 UNIT CGT SHEET BARRACK HOUSE
 ASHRAYAN-2 PROJECT

১৯৪/৯'x'৯'
 ১৯৪/৯'x'৯'
 ১৯৪/৯'x'৯'
 ১৯৪/৯'x'৯'

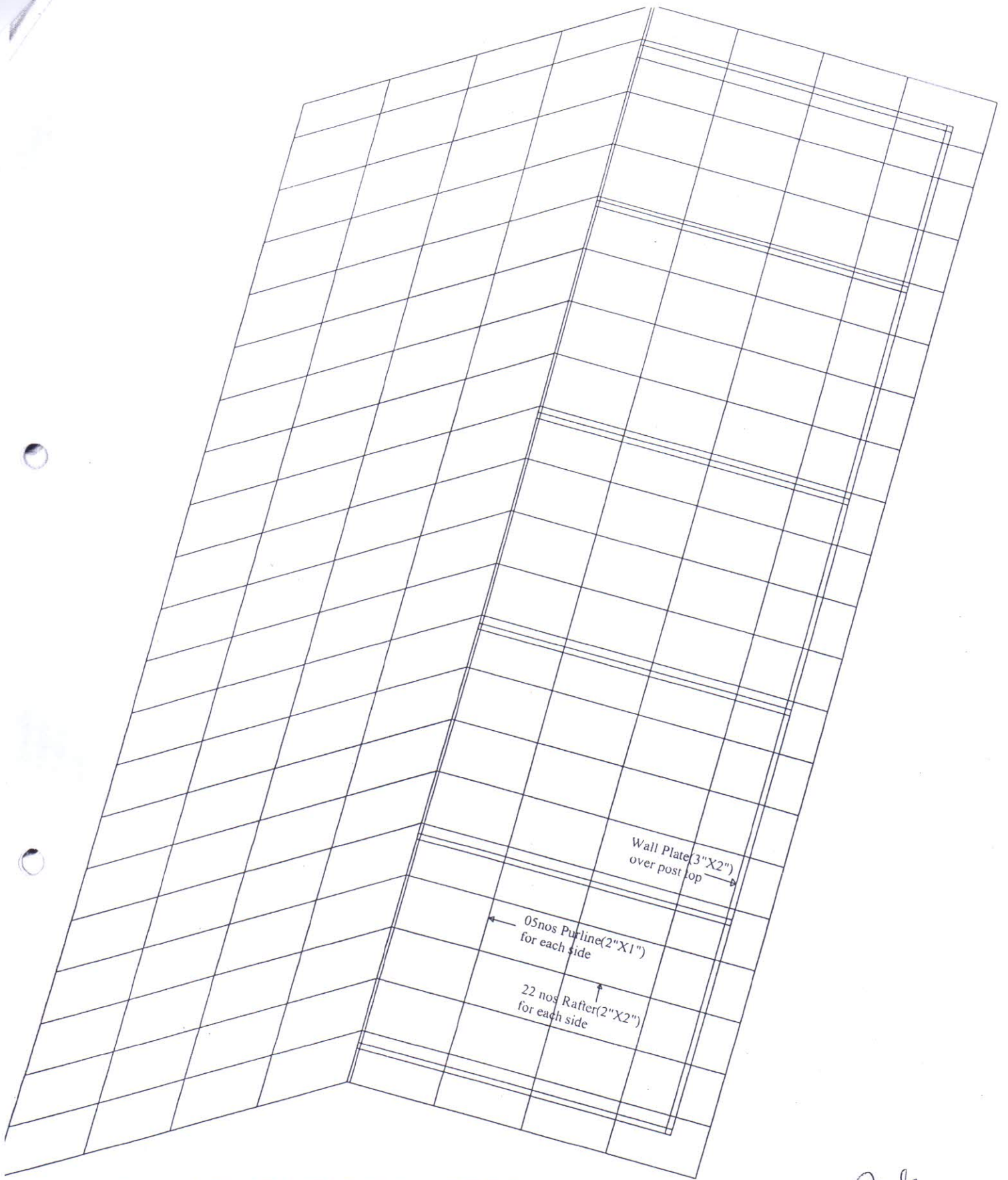

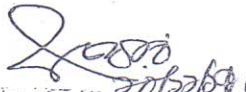

PLACEMENT OF RAFTER AND PURLINE

Amir
20/07/2013

 20/07/2013
 Md. Masudul Karim
 প্রকল্প প্রকৌশলী
 আশ্রয়ণ-২ প্রকল্প
 প্রধানমন্ত্রীর কার্যালয়।

 20/07/2013
 মোঃ আবুল কাশিম মেরী
 সহকারী প্রকৌশলী
 আশ্রয়ণ-২ প্রকল্প
 প্রধানমন্ত্রীর কার্যালয়।

 20/07/2013
 মোঃ জাহিদুর রহমান মন্ডল
 উপ-প্রকল্প প্রকৌশলী
 আশ্রয়ণ-২ প্রকল্প
 প্রধানমন্ত্রীর কার্যালয়।

 20/07/2013
 মোঃ এজাজ হাশেদ চৌধুরী
 প্রকল্প প্রকৌশলী
 আশ্রয়ণ-২ প্রকল্প
 প্রধানমন্ত্রীর কার্যালয়।

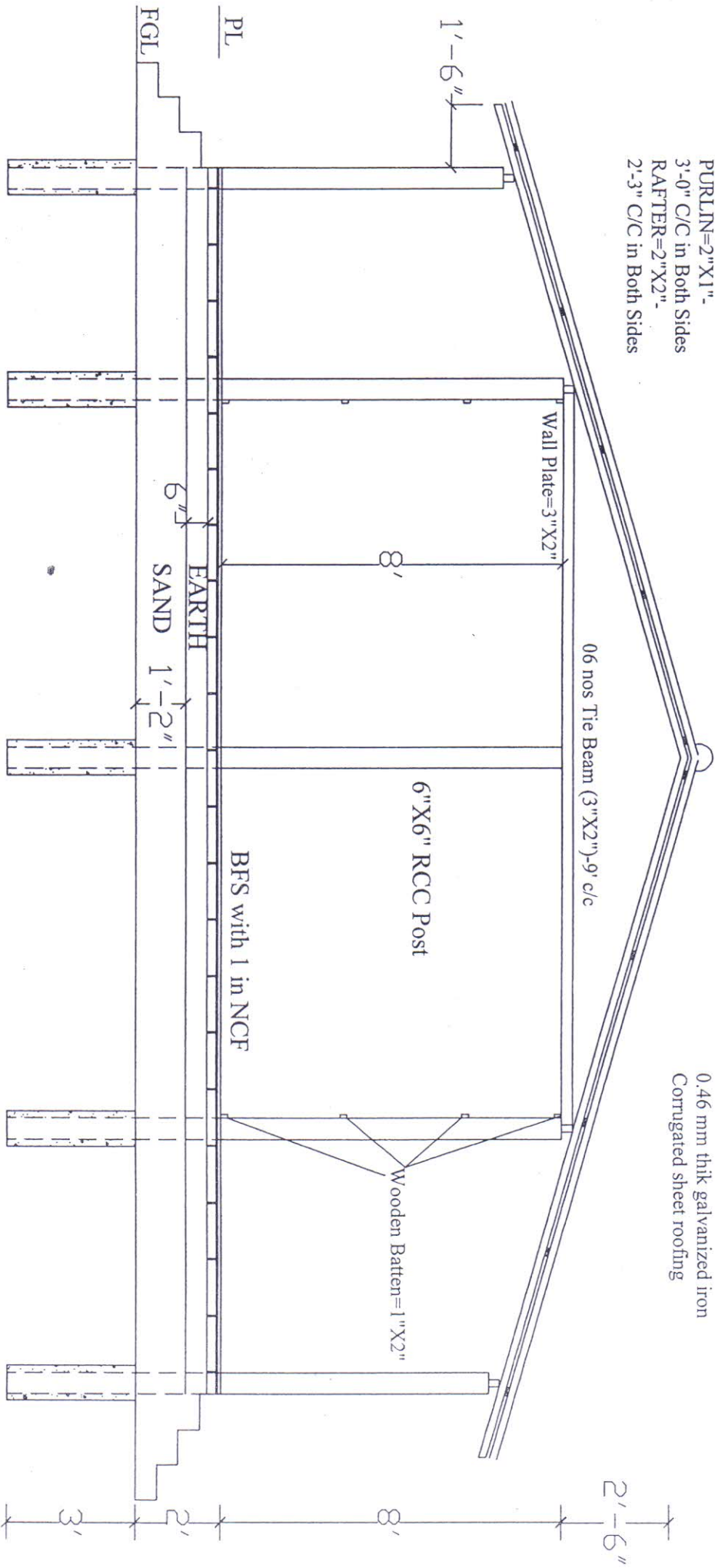

SECTION

Signature
 ১৩/০৩/১৯

আব্দুল আজিজ শিকদার
 উপ-সরকারী প্রকৌশলী
 আফিস-২, ধরম
 ককেশ্বর, ঢাকা-১০০০।

Signature
 ১৩/০৩/১৯

শ্রীঃ আবুল বাশার মোহাম্মদ
 সরকারী প্রকৌশলী
 আফিস-২, ধরম
 ককেশ্বর, ঢাকা-১০০০।

Signature
 ১৩/০৩/১৯

শ্রীঃ জাহিদুর রহমান মন্ডল
 উপ-সরকারী প্রকৌশলী
 আফিস-২, ধরম
 ককেশ্বর, ঢাকা-১০০০।

Signature
 ১৩/০৩/১৯

শ্রীঃ এজাজ মোল্লা চৌধুরী
 সরকারী প্রকৌশলী
 আফিস-২, ধরম
 ককেশ্বর, ঢাকা-১০০০।

Signature
 ১৩/০৩/১৯

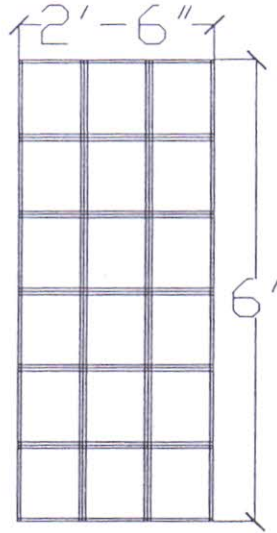

ELEVATION
DOOR

Window-3'X3"
Door-2'-6"X6'-0"
D-2'-6"X5'-6"
20 GAUGE MS
PLAIN SHEET
 $\frac{3}{4}$ "X $\frac{3}{4}$ "X $\frac{1}{8}$ " ANGLE
 $\frac{3}{4}$ "X $\frac{1}{8}$ " FLAT BAR

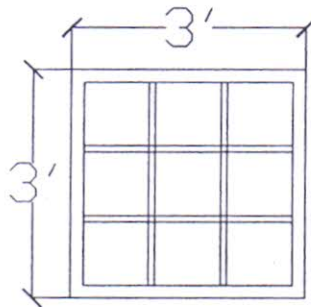

ELEVATION
WINDOW

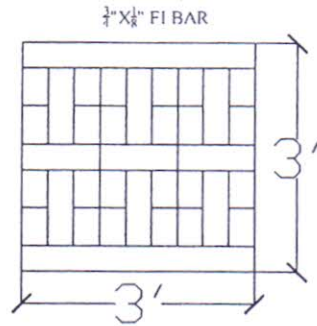

TYPICAL GRIL FOR
WINDOW

Signature
আব্দুল আজিজ সিকদার
উপ-সহকারী প্রকৌশলী
আশ্রয়ণ-২ প্রকল্প
প্রধানমন্ত্রীর কার্যালয়, ঢাকা।

Signature
মোঃ আব্দুল বাশার মোস্তা
সহকারী প্রকৌশলী
আশ্রয়ণ-২ প্রকল্প
প্রধানমন্ত্রীর কার্যালয়।

Signature
মোঃ জাহিদুর রহমান
উপ-প্রকল্প প্রকৌশলী
আশ্রয়ণ-২ প্রকল্প
প্রধানমন্ত্রীর কার্যালয়।

Signature
আব্দুল কালাম শামসুদ্দিন (ই.এ.সি)
প্রকল্প পরিচালক
আশ্রয়ণ-২ প্রকল্প
প্রধানমন্ত্রীর কার্যালয়।

Signature
মোঃ এজাজ মোর্শেদ চৌধুরী
প্রকল্প প্রকৌশলী
আশ্রয়ণ-২ প্রকল্প
প্রধানমন্ত্রীর কার্যালয়।

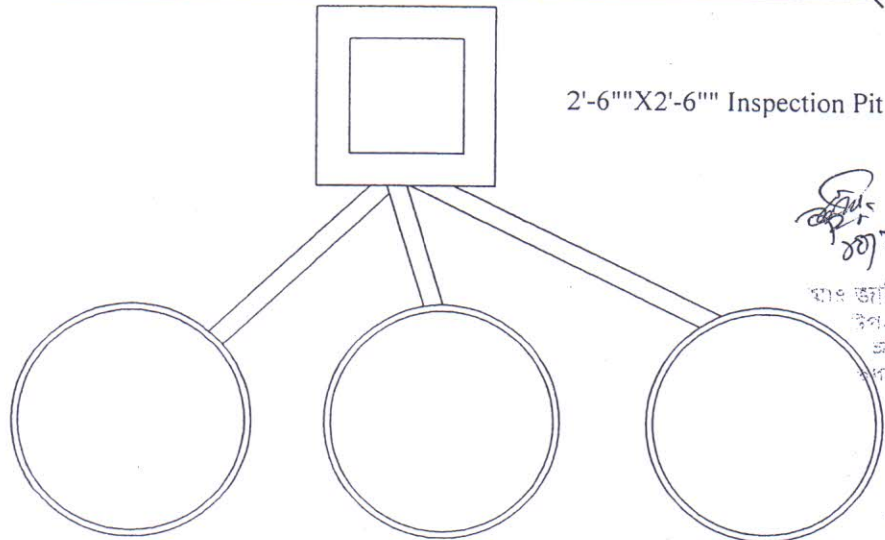
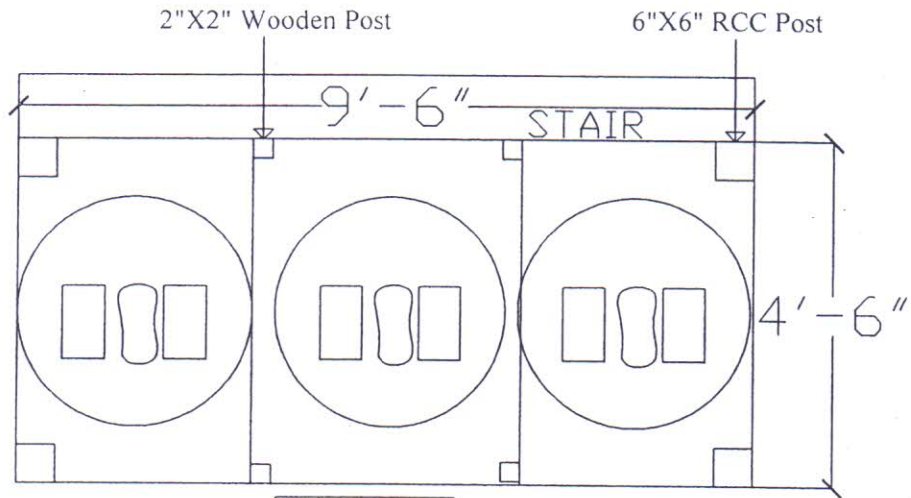
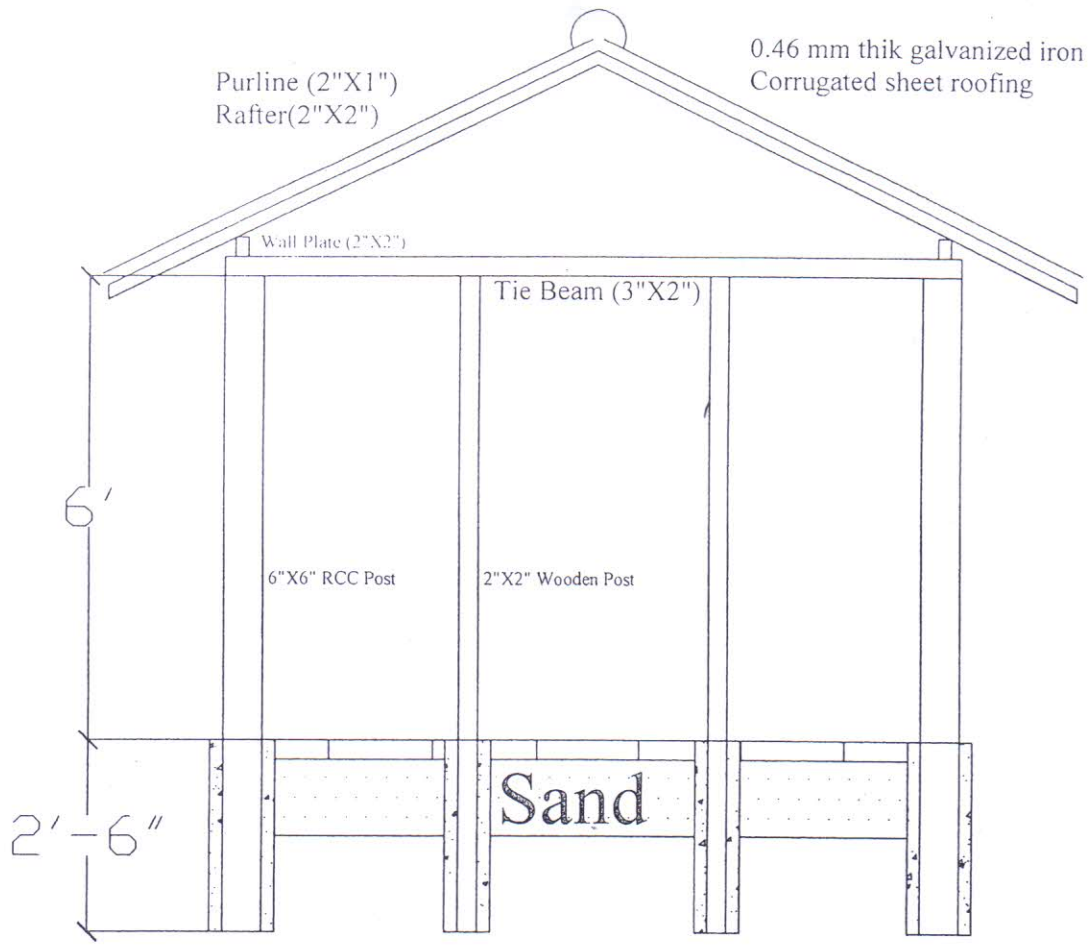

PLAN

[Signature]
১০/১১/১৫

শ্রীঃ এজাজ মোর্শেদ চৌধুরী
প্রকল্প প্রকৌশলী
আশ্রয়ণ-২ প্রকল্প
প্রধানমন্ত্রীর কার্যালয়

[Signature]
১০/১১/১৫
শ্রীঃ আব্দুল বাশার মোল্লা
সহকারী প্রকৌশলী
আশ্রয়ণ-২ প্রকল্প
প্রধানমন্ত্রীর কার্যালয়

[Signature]
১০/১১/১৫
শ্রীঃ আব্দুল আজিজ সিদ্দিকী
উপ-সহকারী প্রকৌশলী
আশ্রয়ণ-২ প্রকল্প
প্রধানমন্ত্রীর কার্যালয়, ঢাকা।

[Signature]
১০/১১/১৫
শ্রীঃ জাহিদুর রহমান মন্ডল
উপ-প্রকল্প প্রকৌশলী
আশ্রয়ণ-২ প্রকল্প
প্রধানমন্ত্রীর কার্যালয়

[Signature]
১০/১১/১৫
শ্রীঃ আব্দুল হামিদ
উপ-সহকারী প্রকৌশলী
আশ্রয়ণ-২ প্রকল্প
প্রধানমন্ত্রীর কার্যালয়